

Schienen-Systeme

Ancona
Capri



Glasdach-
Markisen

Das Leben einfach
genießen!

Lewens
MARKISEN

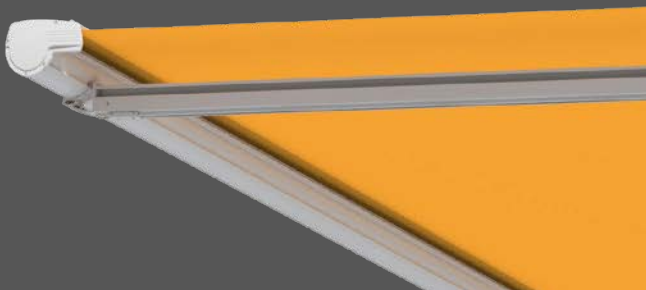



Perfektion in Funktion und Design

Hochwertige Markisen- und Glasdachsysteme, von einfach bis komplex, für jeden Einsatzbereich und immer zentimetergenau angepasst, fertigt das Ludwigsluster Unternehmen Lewens mit der Erfahrung von über 20 Jahren.

Als hochspezialisierte technische Produkte stellen Glasdachmarkisen höchste Anforderungen an Funktionalität und Technik. Konstruktionen aus dem Hause Lewens überzeugen hier durch Zuverlässigkeit, komfortable Bedienung und viele Ausstattungsvarianten. Ausgezeichnete Materialien und sorgfältige Verarbeitung garantieren die Langlebigkeit der Produkte.

Produziert wird auf einer Fläche von mehr als 22.000 Quadratmetern im vollstufigen Betrieb – von der Konstruktion über die Stoffkonfektion bis zur Montage. Hochwertige Materialien, gut durchdachte Konstruktion und Präzision in Zuschnitt und Teilefertigung sowie computergestützte Automation in der Fertigung sind die Grundlage für die zuverlässige Funktion der Produkte.

Beratung und Verkauf, Montage und Wartung vor Ort liegen in den kompetenten Händen des Fachhandels. Das ermöglicht Kundennähe und besten Service, damit Sie als Kunde das Leben einfach genießen können!



Qualität „made in Germany“:

Alle Markisen und Glasdächer der Firma Lewens werden in Deutschland hergestellt und montiert.



Das Leben einfach
genießen!

Ancona



4



6

Capri

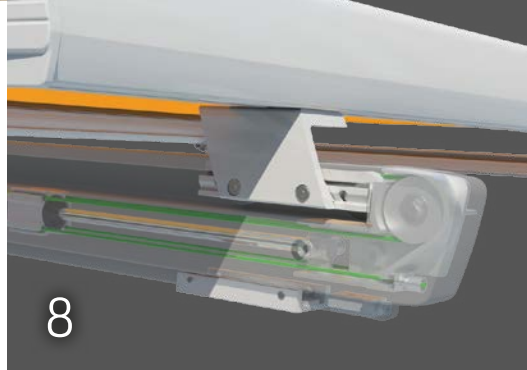

8

Qualität & Technik



10

Komfort-Optionen



Inhalt

Modelle

Ancona	4
für drunter oder drüber	
Capri	6
als Aufdachmarkise oder freistehende Pergola	

Ausstattung

Qualität und Technik	8
Funktion und Verarbeitung im Detail	
Komfort-Optionen	10
Vario Volant, Elektrik und Funk	
Stoff und Farbe	12
Tuchkollektion und Gestellfarben zur Wahl	
Technische Daten	14
im Überblick	



Vario Volant

(optional für Typ Unterglas)

Besonders bei tiefstehender Sonne bietet der Vario Volant einen variablen Sonnen- und Blendschutz. Der Volant kann unabhängig von der Markise aus- und eingefahren werden.



Glasdachmarkise Ancona

Optional mit Vario Volant – für maximalen Komfort



4

Typ Unterglas

– zur Unterglas-Befestigung an den Sparren von Glasdach oder Wintergarten, speziell entwickelt für die frei hängende Montage unter einem schützenden Glasdach.



Drunter oder drüber

- Breite max. 600 cm, Höhe max. 450 cm (abhängig von Typ und Ausstattung)
- Elektromotor
- Komfort-Optionen: Funkmotor/Funkfernbedienung, Wetterautomatik, Heizstrahler, Vario Volant (nur Typ Unterglas)

Typen zur Wahl:

- **Unterglas** zur Montage unter einem schützenden Glasdach
- **Aufglas** zur Montage auf Wintergarten oder Glasdach, inkl. Dachabdeckung



Die Ausfalltiefe lässt sich zentimetergenau an die Sparrenlänge von Glasdach oder Wintergarten anpassen.

Unter oder über dem Glas montiert ist die Glasdachmarkise Ancona die perfekte Lösung für alle, die Wintergarten oder Glasdach ganzjährig genießen möchten und dabei Wert auf einen praktischen und pflegeleichten Sonnenschutz legen. Bei Typ Unterglas bleibt die Markise trocken, sauber und gut geschützt vor Wind und Wetter. Zur Aufglas-Montage ist die Ancona mit schützender Dachabdeckung ausgestattet.

Typ Aufglas

– zur Befestigung von oben auf den Sparren von Glasdach oder Wintergarten.
Da die Markise der Witterung ausgesetzt ist, wird dieser Typ immer mit schützender Dachabdeckung geliefert.



Dachabdeckung

– Standard bei Typ Aufglas
– optionales Extra bei Typ Unterglas
Schließt das Gehäuse der Markise zur Kassette, die Tuch und Technik schützt.





Ausstattung und Extras

- Breite 1-teilig max. 700 cm (Typ Pergola max. 600 cm), Koppelanlage max. 1.200 cm, Ausfall max. 600 cm
- Elektromotor
- Optionen:
Funkmotor/Funkfernbedienung,
Wetterautomatik,
Heizstrahler,
Extra-Tuchstütze

Capri – alles gut bedacht

Markise für Glasdach, Wintergarten oder Terrasse



Typ Dachmontage

– zum Einsatz auf Wintergarten oder Glasdach. Lieferung standardmäßig mit Schienenhaltern. Je nach Montageart sind optional auch Montagefüße und Winkel erhältlich.





Capri Typ Pergola: stabil und dekorativ als Sonnendach über der Terrasse.

Als außenliegender Sonnenschutz für Wintergärten und Glasdächer schützt die Markise Capri vor übermäßigem Sonneneinfall und besonders bei Wintergärten vor Aufheizen des Innenraums. Erhältlich als Einzelfeld oder Koppelanlage ist diese Markise auch für große Flächen und Wintergärten geeignet. Als Typ Pergola kann die Markise auch ohne Glas-Unterbau vor einer Terrassenwand stehen.

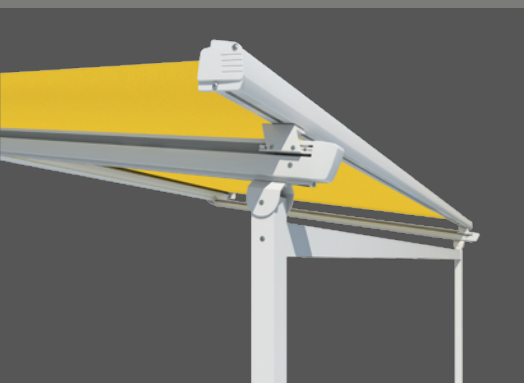

Typ Pergola

Ausgerüstet mit Stützpfeosten stellt die Capri eine besonders stabile Form der Beschattung für Terrassen dar. Schienen und Pfeosten können nach Wunsch variabel eingesetzt werden.



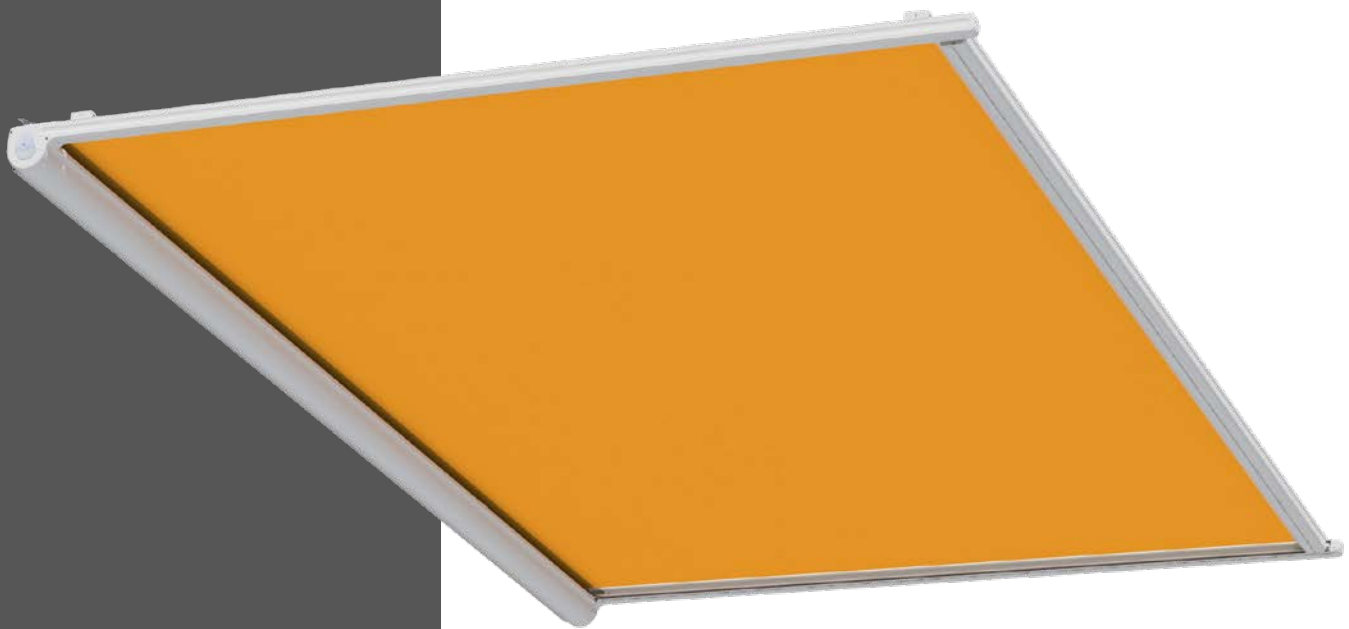

Eingerahmt

Bei der Markise **Ancona** liegen die Führungsschienen in der Tuche Ebene und immer außen an den Seiten. Schienen und Ausfahrprofil bilden einen Rahmen um das Markisentuch.

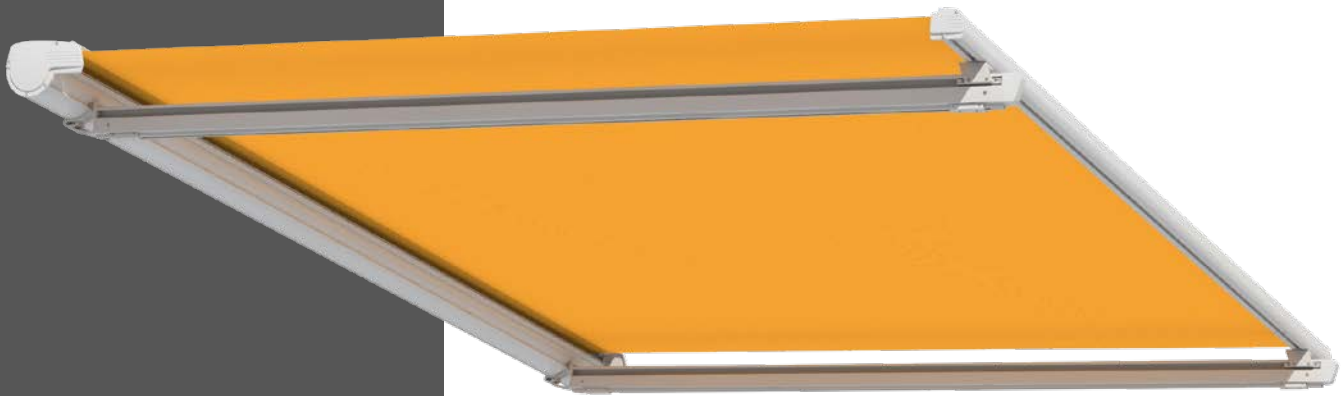

Eingerückt

Da bei der Markise **Capri** die Führungsschienen unterhalb der Tuche Ebene liegen, können sie flexibel positioniert und bei der Montage bis zu 80 cm ab Außenkante symmetrisch eingerückt werden. Eine perfekte Lösung für abgewalmte Wintergärten oder schräge Glasflächen.

Qualität und Technik

made in Germany

Schienen-Systeme von Lewens überzeugen mit zuverlässiger und bewährter Technik, durchdachten Details, einfacher Bedienbarkeit und variabler Montage.

Zentimetergenaue Fertigung auch in Zwischenmaßen ermöglicht die passgerechte Montage an nahezu jedem gewünschten Ort.



Positionierbar

Auch die Stützpfeiler der Capri Typ **Pergola** können flexibel und nach Wunsch positioniert werden. Ohne weitere Angabe werden diese immer um 25 cm eingerückt geliefert (ab 551 cm Breite um 40 cm).

Der Abstand wird gemessen von Außenkante Kasten bis Mitte Stützpfeiler.

Der Blick auf die Technik in den seitlichen Schienen zeigt das Zusammenspiel von Zugseil und Feder beim Ausfahren des vorderen Profils.

Ancona:
Gleitrollen ermöglichen einen geräuscharmen Lauf.

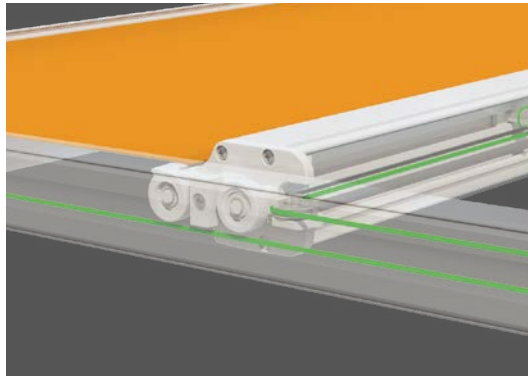

Ancona:
In ausgefahrenem Zustand wird das Markisentuch von seitlichen Schienen und Ausfahrprofil eingerahmt.

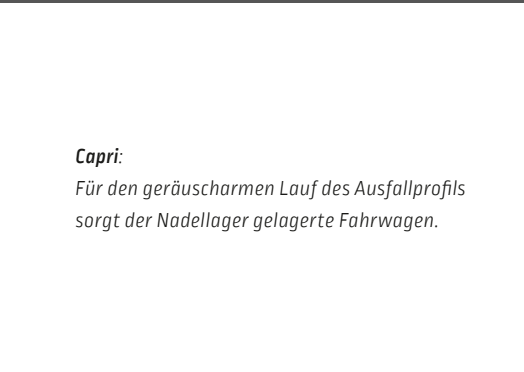

Capri:
Für den geräuscharmen Lauf des Ausfallprofils sorgt der Nadellager gelagerte Fahrwagen.



Bei der Ancona schließt die **Dachabdeckung** das Gehäuse der Markise und schützt Tuch und Technik, die Capri ist als Vollkassette konstruiert.

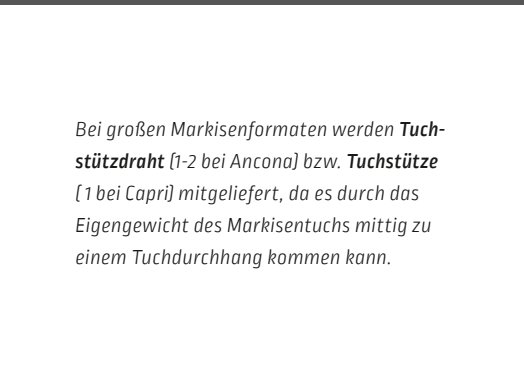

Bei großen Markisenformaten werden **Tuchstützdraht** (1-2 bei Ancona) bzw. **Tuchstütze** (1 bei Capri) mitgeliefert, da es durch das Eigengewicht des Markisentuchs mittig zu einem Tuchdurchhang kommen kann.



Qualität
mit Garantie



**Qualität und Produktion
nach CE-Norm:**

Achten Sie auf das Zeichen, das Ihnen die Güte und die technische Zuverlässigkeit unserer Produkte garantiert.

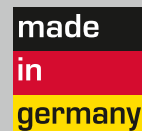

Markenware aus Deutschland:

Lewens-Markisen werden in Deutschland hergestellt und montiert – Qualität „made in Germany“!



Modell/Typ

- Ancona
Typ Unterglas

Standard-Ausstattung

- mit Kurbelbedienung
- bespannt mit Acrylstoff
- Behanghöhen: 150 und 200 cm
- für Anlagen bis 400 cm Breite

Zusatz-Ausstattung

[gegen Mehrpreis]

- Bespannung mit Soltis 92
[Behanghöhe dann ca. 160 cm]

Nicht in Verbindung mit Heizstrahler.

Option Vario Volant

Der **Vario Volant** bietet einen variablen Sonnen- und Sichtschutz und erhält dabei die Durchgangshöhe unter der Markise. Bei eingefahrener Markise kann der Vario Volant auch als Fenstermarkise genutzt werden und sorgt so für Schatten und Kühle im Innenraum.

Ancona Typ Unterglas
mit Option Vario Volant

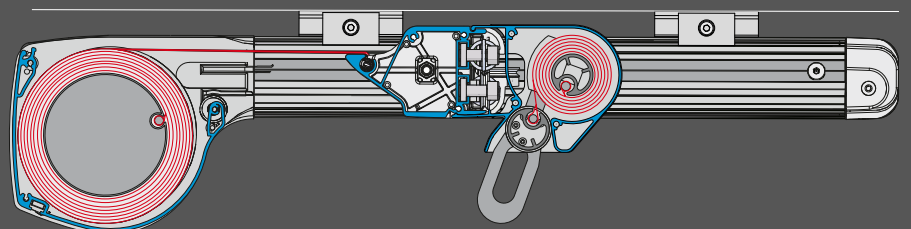



Funksteuerungen in io-Technik von Somfy schaffen die Voraussetzung dafür, alle Terrassenfunktionen in die Hausautomation [TaHoma, Connexoon] einzubinden, mit Bedienkomfort per Tablet oder Smartphone.



Funkfernbedienungen in io-Technik ermöglichen die Bedienung Ihrer Markisen vom Sessel aus – ganz bequem, ohne aufzustehen.



Wetter-Automatik
Sonnen- und Windwächter bzw. Windsensoren im io-Standard sorgen für wetterabhängige automatische Steuerung von Markisen – auch wenn mal niemand zu Hause ist.



Optionen Elektrik

Möchten Sie mehr als den Wandschalter zur Bedienung und dazu mehr Komfort? Dann stehen Ihnen Funksteuerungen, Heizstrahler und Komponenten der Wetter-Automatik im zeitgemäßen Somfy-io-Standard zur Verfügung, so dass diese auch in die Hausautomation [TaHoma, Connexoon] eingebunden werden können.



Infrarot-Heizstrahler im io-Standard schaffen auch an kühlen Tagen Behaglichkeit und wohlige Wärme unter Markisen und Glasdächern.





Standard RAL-Farben *ohne Mehrpreis:*

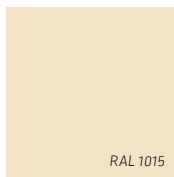
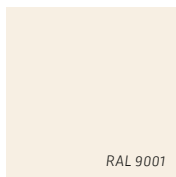
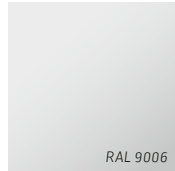

Strukturlacke *ohne Mehrpreis:*

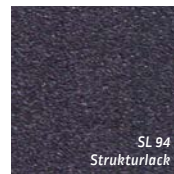
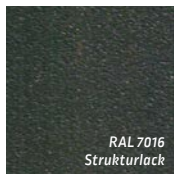

Gestellfarben nach Wunsch

Die Gestelle der Lewens-Markisen und Glasdächer werden hochwertig pulverbeschichtet und sind damit besonders UV- und witterungsbeständig. Speziell für den Einsatz in Küstenregionen erhöht eine optionale Voranodisierung die Haltbarkeit der Beschichtung. Für die Gestellfarben stehen hunderte RAL-Farben und Strukturlacke zur Wahl. Eine große Auswahl von Trendfarben gehört zum Standard – ohne Aufpreis.



Voranodisierung (optional):

Speziell für den Einsatz in Küstenregionen erhöht eine optionale Voranodisierung die Haltbarkeit der Beschichtung. Diese ist bei Bestellung wählbar.

Drucktechnisch bedingt sind Farbabweichungen möglich.

Mit weit über 300 Mustern bietet Ihnen die Lewens-Kollektion hochwertige, spinndüsengefärbte und daher langfristig farbkraftige Acryl- und Polyesterstoffe, außerdem teiltransparente Screen-Glasfasergewebe und Soltis 92. Das Angebot umfasst moderne und klassische Dessins, Unis, feine Strukturen und 3D-Effekte quer durch die gesamte Farbpalette.

Markisenstoffe von Lewens sind speziell für den Außenbereich geschaffen und wasserabstoßend und schmutzabweisend imprägniert. Für die Konfektion werden neueste Nähtechniken zum verzugfreien Nähen bzw. Ultraschall zum Verkleben eingesetzt. Die Konfektion ist so gestaltet, dass die Markisentücher in voller Planlage (und nicht gefaltet) verarbeitet werden.

Einige Qualitätsmerkmale:

- Konfektion mit sicherem Steppstich, optional für viele Markisenmodelle auch mit Ultraschall verklebter Naht
- Tuch und Volant aus einem Stück gefertigt (Rapportgleichheit)
- Säume oben, unten und Volantsaum versäubert (sauberer Abschluss)
- Rapportsymmetrischer Abschluss links und rechts
- Verwendung von Tenara®-Qualitätsnähgarn (auch für Volants)

Die Kollektion

Tücher von Trend bis klassisch

*Für Vario Volants bietet sich die Wahl von **Soltis 92-Gewebe** an, wenn Sonnen- und Blendenschutz und gleichzeitig der Blick nach draußen gewünscht wird.*

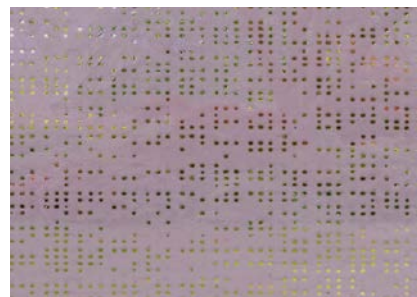

Ancona

Ausstattung und Technik



Hergestellt und montiert in Deutschland
Qualität und Technik nach CE-Norm

Typ	Unterglas	Aufglas
Anlagenhöhe (inkl. Standardbefestigung)	154 mm	175 mm
Feldbreiten (max.)		
1-teilig (Einzelfeld)	600 cm	600 cm
Ausfall (max.)		
Tiefe (inkl. Kassette und Umlenkrolle)	450 cm	450 cm
Antrieb		
Elektromotor (für Wandschalter)	■	■
Funkmotor (io oder RTS)	□	□
Gestellfarben		
17 RAL-Farben + 6 Strukturlacke (Lewens Standard-Farben)	■	■
Sonder-RAL, Sonder-Farben und Effektlacke	□	□
Markisentücher aus der Lewens-Kollektion		
Marken-Acryl (spinndüsengefärbt, ultrafarbecht)	■	■
Marken-Polyester (spinndüsengefärbt, ultrafarbecht)	□	□
Qualitätsnähgarn Tenara	■	■
Nähte ultraschallverklebt	□	□
Optionen		
1 Funkmotor + Funk-Fernbedienung (io oder RTS)	□	□
2 Wetterautomatik	Sonne □	Sonne, Wind, Regen □
3 Heizstrahler (nur Wandbefestigung)	□	□
4 Extra-Tuchstützdraht	□	□
5 Dachabdeckung	□	immer inklusive! ■
6 Vario Volant bis 400 cm Breite, mit Handkurbel – (nicht mit 3)	□	–
Befestigung		
Unterglas-Montage	■	–
Aufglas-Montage	–	■
Befestigungsmaterial		
Schienenhalter (ohne Montageschrauben/Dübel)	■	–
10er-Montagefüße (ohne Montageschrauben/Dübel)	□	■
zusätzliches Befestigungsmaterial	□	□
Hinweis		

Konstruktionsbedingt und durch das Eigengewicht des Markisentuchs kann es bei großen Feldgrößen mittig zu einem Tuchdurchhang kommen. Dies hat jedoch keinen Einfluss auf die Funktion und/oder die Lebensdauer der Markise.

Mögliche Maße und Einschränkungen sowie das vollständige elektronische Zubehör entnehmen Sie bitte den technischen Angaben der aktuellen Lewens-Preisliste.

■ Standard □ Option – nicht erhältlich

Ancona Typ Unterglas

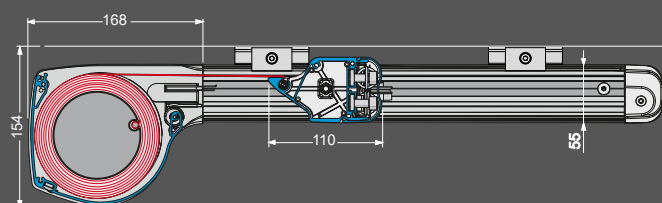

Ancona Typ Aufglas

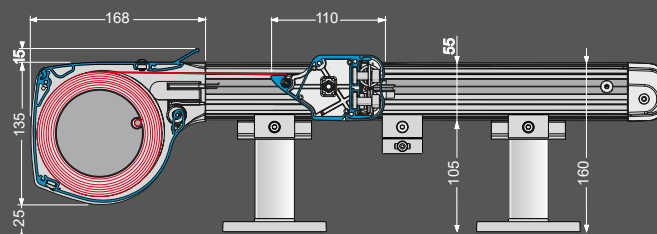

Capri

Ausstattung und Technik



Hergestellt und montiert in Deutschland
Qualität und Technik nach CE-Norm



Typ	Dachmontage	Pergola
Anlagenhöhe <i>(inkl. Standardbefestigung)</i>	237 mm	237 mm
Pfostenhöhe <i>(max., Lieferung in 300 cm zur Anpassung vor Ort)</i>		300 cm
Feldbreiten <i>(max.)</i>		
1-teilig <i>(Einzelfeld)</i>	700 cm	600 cm
2-teilig <i>(Koppelanlage ohne Schlitzabdeckung, Tuchspalt 4 cm)</i>	1.200 cm	–
Ausfall <i>(max.)</i>		
Tiefe <i>(inkl. Kassette), zzgl. 11 cm Umlenkrolle</i>	600 cm	600 cm
Pfostenabstand zur Wand <i>(max.)</i>		500 cm
Antrieb		
Elektromotor (für Wandschalter)	■	■
Funkmotor (io oder RTS)	□	□
Gestellfarben		
17 RAL-Farben + 6 Strukturlacke <i>(Lewens Standard-Farben)</i>	■	■
Sonder-RAL, Sonder-Farben und Effektlacke	□	□
Markisentücher <i>aus der Lewens-Kollektion</i>		
Marken-Acryl <i>(spinndüsengefärbt, ultrafarbecht)</i>	■	■
Marken-Polyester <i>(spinndüsengefärbt, ultrafarbecht)</i>	□	□
Qualitätsnähgarn Tenara <i>(mit Eckenverstärkung u. 10 cm seitl. Saum)</i>	■	■
Optionen		
1 Funkmotor + Funk-Fernbedienung (io oder RTS)	□	□
2 Wetterautomatik (Sonne, Wind, Regen)	□	□
3 Heizstrahler <i>(nur Wandbefestigung)</i>	□	□
4 Extra-Tuchstütze	□	□
Befestigung		
Aufdach-Montage	■	–
Wandmontage + 2 Stützpfeiler <i>(+ Quertraverse)</i>	–	■
Einrückung Führungsschienen bzw. Pfosten		
Einrückung	max. 80 cm	bis B 550 cm: ■ 25 cm ab B 551 cm: ■ 40 cm
<i>(andere) Einrückung nach Wunsch (Angabe bei Bestellung)</i>	□	□
Befestigungsmaterial		
Schienenhalter <i>(ohne Montageschrauben/Dübel)</i>	■	–
Wandhalter, Bodenkonsolen, Aufnahmen f. Führungsschienen	–	■
zusätzliches/ weiteres Befestigungsmaterial	□	□
Hinweis		

Konstruktionsbedingt und durch das Eigengewicht des Markisentuchs kann es bei großen Feldgrößen mittig zu einem Tuchdurchhang kommen. Dies hat jedoch keinen Einfluss auf die Funktion und/oder die Lebensdauer der Markise.

Mögliche Maße und Einschränkungen sowie das vollständige elektronische Zubehör entnehmen Sie bitte den technischen Angaben der aktuellen Lewens-Preisliste.

■ Standard □ Option – nicht erhältlich

Capri Typ Dachmontage

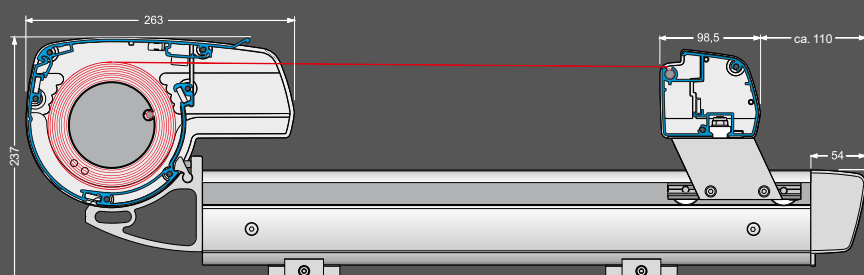



www.lewens-markisen.de



Ihr Fachhändler berät Sie gern: